

# FENIX2

Övervakningssystem  
för upp till 2 brandspjäll



BRANDSKYDD



# FENIX

2023-11-07



## FENIX



### Snabbfakta

- För övervakning av upp till 2 brandspjäll
- Hanterar även 0-10V (reglerande) brandspjäll
- Dynamiska felsökningsbilder i den interaktiva touchdisplayen med åtgärdsförslag för varje potentiellt fel
- Automatisk detektering av anslutna spjäll och rökdetektorer
- Valbart språk Svenska/Engelska
- Modbus TCP / BACnet IP

### Systembeskrivning

FENIX är nästa generation system för övervakning av brandspjäll. FENIX2 kan hantera 1–2 spjäll, både ON/OFF 24V-spjäll och reglerande 0-10V-spjäll. Den moderna displayen visar hela tiden en intuitiv och enkel bild som är mycket enkel att förstå, en mycket viktig funktion för att öka enkelheten och hanteringen av en så viktig funktion som brandövervakning. FENIX2 är helt bakåtkompatibel

med våra äldre generationer av kontrollenheter vilket medför att befintliga kablage och spjäll kan användas vid ROT-projekt. FENIX2 genomtänkta utförande medför många små värden för användaren. Diagonala placeringar av förskruvningarna för kablar, blinkande ikoner för att underlätta vid färgblindhet samt små beskrivande hjälptexter på varje sida i displayen är några exempel på hur förfinad och anpassad FENIX2 är för maximerad användarvänlighet.

### FENIX2

FENIX2 är en kontrollenhet med en interaktiv touchdisplay. Till FENIX2 kan du ansluta 1–2 spjäll och rökdetektorer som automatiskt detekteras vid driftsättning. FENIX2 är en enklare och avskalad variant av FENIX4 och kan således inte hantera några slavenheter FENIX+.

Inkopplingsanvisningarna hittas även i locket på FENIX2 för att underlätta på plats.



### FENIX 0-10V-modul

Vid användning av reglerande brandspjäll kan regleringen ske på två olika sätt, antingen via en lokal 0-10V-signal ute vid spjället eller via överordnad kommunikation (Modbus TCP eller BACnet IP). Om styrningen önskas ske lokalt med 0-10V används FENIX 0-10V-modul för att separera den lokala styrsignalen, från exempelvis en rumsgivare, och 10V-signalen från FENIX som tar över vid funktionstest för att kontrollera att spjällen kan öppna.

## Funktionsbeskrivning

### Funktioner och inställningar via displayen

#### Datum och Tid

Datum och tid är inställt från fabrik men kan vid behov enkelt ändras på plats. Enheten är utrustad med automatisk sommar- och vintertidsjustering.

#### Språk

Välj enkelt mellan svenska och engelska.

#### Tidpunkt funktionstest

Ställ enkelt in vilket intervall brandspjällen ska funktionstestas samt när på dygnet det ska göras.

Valbara intervall:

- 1 gång per 24 timmar
- 1 gång per 48 timmar  
(rekommenderad och standardinställning vid leverans)
- 1 gång per vecka
- 1 gång per månad
- 1 gång per 6 månader

#### Utför funktionstest

Vid behov utför man enkelt funktionstest via displayen på FENIX2. Kan även göras genom att kortsluta plint 32 och 33.

#### Enhetsinformation och kommunikationsinställningar

Ställ enkelt via displayen in önskvärda kommunikationsinställningar för Modbus TCP eller BACnet IP. IP-adress tilldelas automatiskt via Dynamic Host Configuration Protocol (DHCP). Önskas fast IP-adress kan detta konfigureras via inställningarna i touchdisplayen.

#### Fördröjning Externt stopp

Vid önskemål kan funktionstestet för brandspjällen fördröjas 5 minuter. Reläet "EXT. STOP" mellan plintar 44 och 45 bryter då direkt vid internt funktionstest, först efter 5 minuters fördröjning sker funktionstestet av spjällen vilket då möjliggör att elektriska värmebatterier hinner kylas av. Standardinställning: ingen fördröjning.

#### Automatisk återställning av Externt inkommande larm

Normalt behöver Externt inkommande larm (34 + 35) kvitteras på enheten via display eller plint 32 + 33 (standardinställning), denna funktion möjliggör att Externt inkommande larm kvitteras automatiskt när ett eventuellt externt larm upphör. Standardinställning: ingen automatisk återställning.

### Återställ system

Systemet återställs vid behov enkelt till standardinställningar.

### Automatiska funktioner inbyggda i FENIX

#### Dynamiska felsökningsdiagram

Istället för de traditionella felsökningsdokumenten som tidigare följt med äldre kontrollenheter visar FENIX exakt vilket fel som uppstått och vilka förslag på åtgärder som finns direkt i displayen, exempelvis om ett spjäll inte får kontakt med ändlägeskontakten för stängt läge:



Enheten visar då exakt vilket spjällfel som identifierats, samt vilka anslutningsplintar och kablar som bör kontrolleras och felsökas. Denna funktionen underlättar eventuell service och felsökning om fel skulle uppstå under fastighetens livstid. Samma pedagogiska upplägg gäller för rökdetektorer, externa larm och övriga funktioner som triggar någonting i kontrollenheten.

Dynamiska felsökningsdiagram med tillhörande åtgärdstexter spelar en viktig roll i den enkelhet som FENIX står för.

#### Automatiska funktionstest

Alla anslutna brandspjäll funktionstestas automatiskt. För att säkerställa att reglerande spjäll fungerar i alla spjällvinklar kontrolleras ändlägeskontakterna för både öppet och stängt läge för alla anslutna spjäll.



## Symbolbeskrivningar

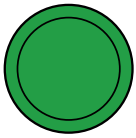

Stängt spjäll

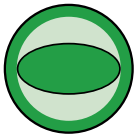

Spjäll i mellanläge

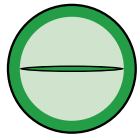

Öppet spjäll



SPJÄLL 1

**"SPJÄLL 1"**  
Indikerar vilket spjäll på enheten FENIX4 / FENIX+

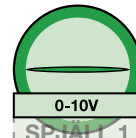

0-10V  
SPJÄLL 1

**"0-10V"**  
Indikerar om spjället är reglerande:  
0-10V = reglerande  
Ingen ruta = On/Off



Grön = Allt OK



Gul = Service



Röd = Fel / Larm



SLINGA 1

**"SLINGA 1"**  
Indikerar vilken detektorslinga på enheten FENIX4 / FENIX+

## Specifikation

### Kontrollenhet FENIX2

Tillbehör:

<b>RCKD/-RD</b>	- rökdetektorer
<b>FENIX 0-10V-modul</b>	- för lokal reglering av 0-10V-spjäll
<b>RCHD</b>	- övertemperaturdetektor

## Beskrivningsexempel enl. AMA VVS & Kyl 19

UCA

### Styrfunktionsenhet med sammansatt funktion, övervakningssystem FENIX2

Kontrollenhet för decentraliserad styrning och övervakning av brand-/brandgasspjäll och detektorer typ FENIX2.

FENIX2 1 st

FENIX 0-10V-modul 1 st



## Mått, vikt och tekniska data

### FENIX2

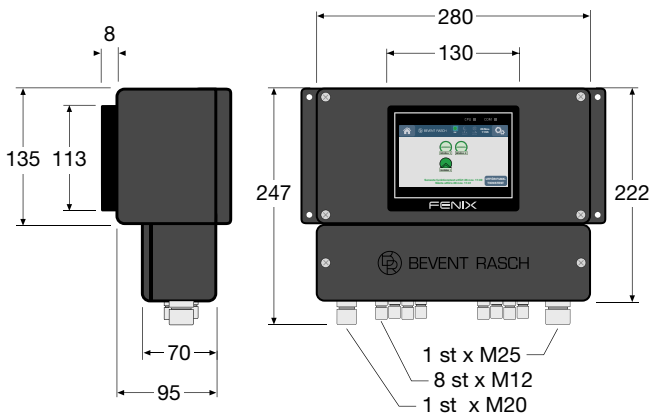

### Tekniska data FENIX2

Anslutningsspänning: 230V AC +10% -15%, 50 Hz

Effektförbrukning: 230V ~ 100VA T40

Kapslingsklass: IP 65

Omgivningstemp.: 0° – +40°C

Utgångsreläer: Potentialfri, 24V, 3A AC/DC  
@ resistiv last

Max. belastning  
per spjällutgång: 10 VA, 24V DC

Max. detektorer  
per utgång: 2 st.

Intern säkring: 250V 1.6A

### FENIX 0-10V-modul

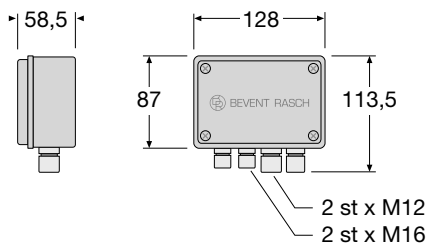

### Tekniska data FENIX 0-10V-modul

Kapslingsklass: IP 56

Omgivningstemp.: 0° – +50°C



## In- och utgångar (För beskrivningar av plintar, se nästa sida)

### FENIX2

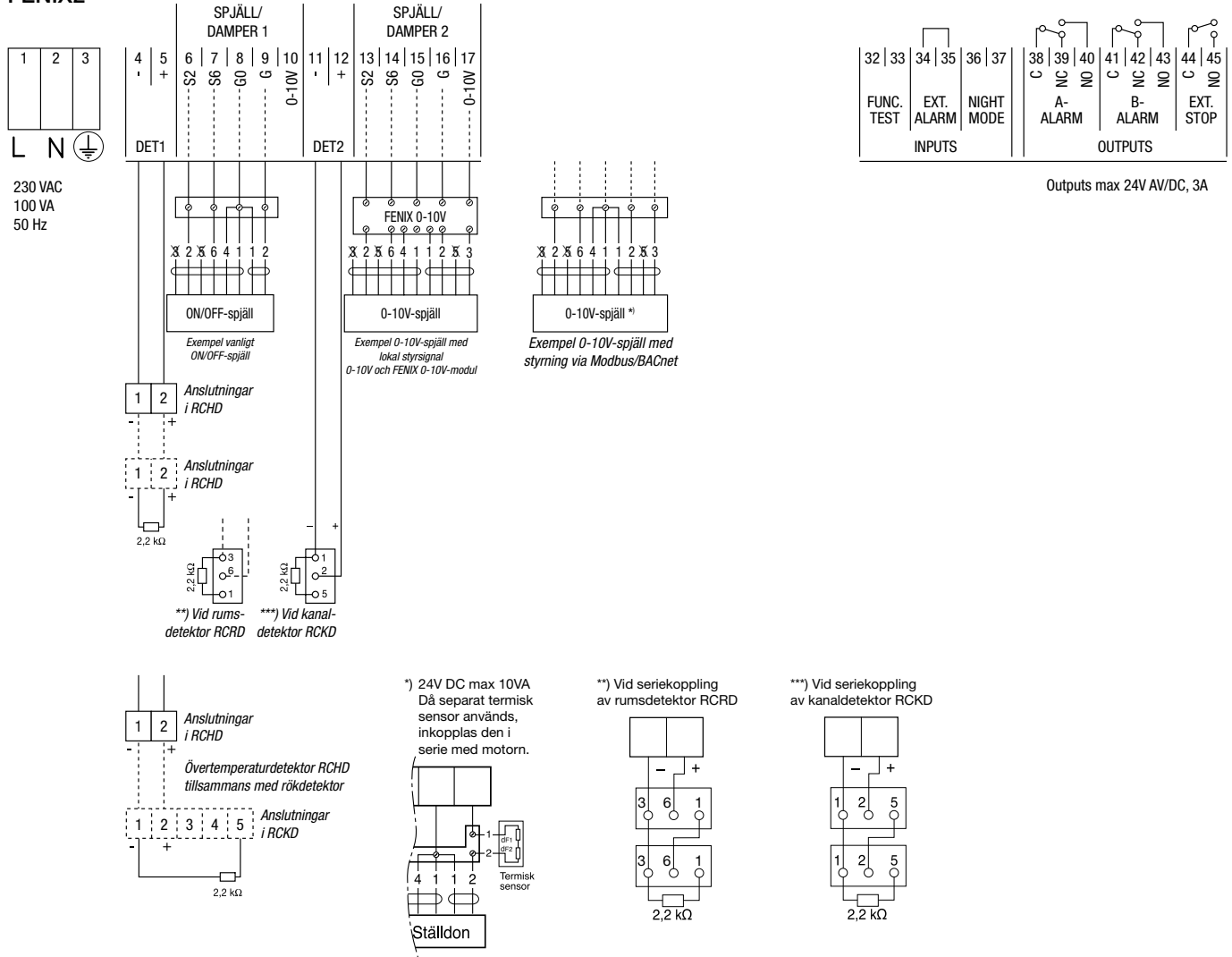

## Kabelrekommendationer

ON/OFF-spjäll, exempelvis BSKC6  
= EKKR/ELQRB/EQQRB 4x1 mm<sup>2</sup>

Reglerande spjäll 0-10V, exempelvis BSKC6R  
= EKKR/ELQRB/EQQRB 5x1 mm<sup>2</sup> (7x1 mm<sup>2</sup>)

Vid lokal 0-10V-styrning från exempelvis rumsgivare används FENIX 0-10V-modul.

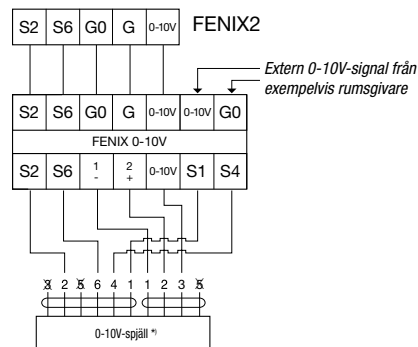

\*) 24V DC max 10VA  
Då separat termisk sensor används, inkopplas den i serie med motorn.

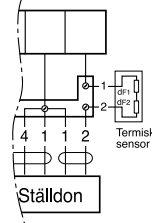

\*\*) Vid seriekoppling av rumsdetektor RCRD

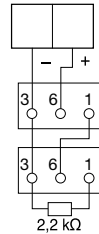

\*\*\*) Vid seriekoppling av kanaldetektor RCKD

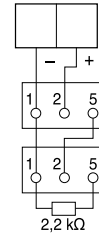



In- och utgångar forts.

Anslutningsplint	Funktion	Beskrivning
4+5, 11+12	Anslutning av rökdetektorslingor	Varje rökdetektorslinga ska ha ett 2,2 kOhms motstånd monterat i slutet av slingan, se kopplingschema. Slutmotståndet å 2,2 kOhm kopplas in i sista detektorn i respektive slinga. Används centralt brandlarm och/eller inga rökdetektorer ska alltså inget motstånd å 2,2 kOhm sitta på dessa plintar. Max 24V DC 90mA.
6-10, 13-17	Anslutning av brandspjäll	Vid vanliga ON/OFF-spjäll används ej ingången för 10V, det görs endast vid reglerande spjäll, se kopplingscheman. Spjällutgången på G och G0 är 24V DC, max 10 VA per utgång. <b>OBS! Endast 1 st brandspjäll per utgång!</b>
Ingångar	Funktion	Beskrivning
32+33	Externt funktionstest/återställning Externt larm	Vid kortslutning utför kontrollenheten ett funktionstest och återställer eventuellt externt inkommande larm, förutsatt att plint 34+35 inte har ett avbrott. Dessa plintar går ej att bygla för automatisk återställning. Se istället alternativ under inställningar.
34+35	Externt inkommande larm	Vid avbrott mellan plintarna aktiveras Externt inkommande larm, byglad vid leverans och om Externt inkommande larm ej används.
36+37	Nattdrift	Vid kortslutning av plintarna intar panelen Nattdrift varvid samtliga spjäll stänger utan att kontrollenheten larmar. Används exempelvis vid intermittert drift. Nattdrift kan även vara en bra säkerhetsåtgärd för förhindring av att brandgaser sprids vid avstängd ventilation, kanalmonterade rökdetektorer har inte samma chans att detektera rök när ingen luft transporteras i systemet.
Utgångar	Funktion	Beskrivning
38+39+40	Summalarm (A-larm på kretskort)	Potentialfri växlande kontakt som växlar vid: • Detektorfel • Spjällfel • Utlöst detektor • Externt inkommande larm • Spänningsbortfall • Systemfel • Kommunikationsfel med slavenheter • Internt batteri behöver bytas Vid normaldrift har plint 38+40 kontakt. Ritad i spänningslöst/larmläge. Max 24V AC/DC, 3A
41+42+43	Servicealarm detektorslingor (B-larm på kretskort)	Potentialfri växlande kontakt som växlar vid nedsmutsad detektor. Vid normaldrift har plint 41+43 kontakt. Ritad i spänningslöst/larmläge. Max 24V AC/DC, 3A
44+45	Externt stopp av fläkt/aggregat	Brytande potentialfri kontakt som bryter vid: • Funktionstest av brandspjäll • Summalarm Vid normaldrift har plint 44+45 kontakt. Ritad i spänningslöst/larmläge. Max 24V AC/DC, 3A
	Nätverksanslutning	Kabelanslutning RJ45, 10Base-T/100Base-TX auto-negotiation Kabellängd Max. 100 m Kablage Min. Cat 5

- Spänningsmätning görs med universalinstrument av känt fabrikat.
- Kabelkontroll görs med Ohm-meter då alla apparater är urkopplade.
- Använd aldrig megger!
- All till- och frånkoppling av kablar görs med FENIX2 spänningslös.